

Schnitte 1 : 25, 1 : 50

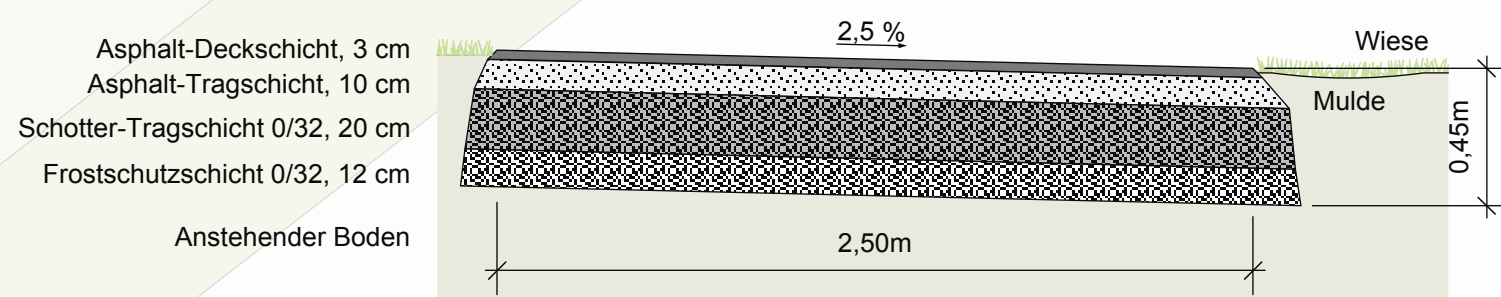

Schnitt A-A: Asphaltbetonweg Gesamtaufbau 0,45m, 1 : 25

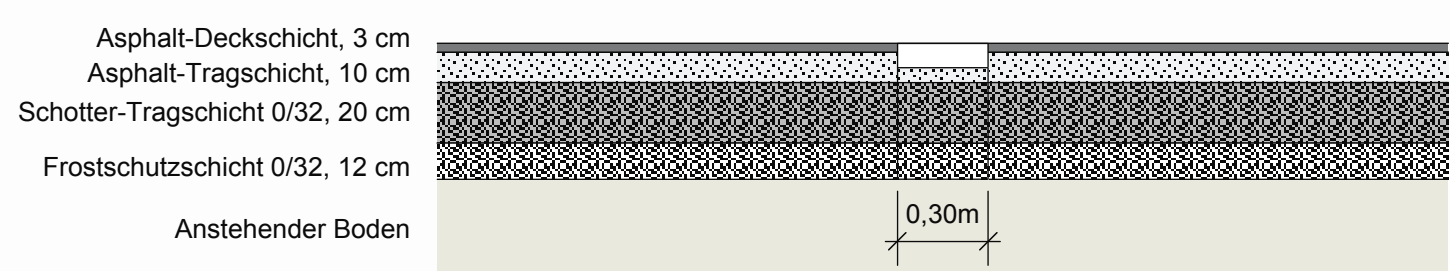

Schnitt B-B: Asphaltbetonweg mit Betonrillenplatten-Streifen, 1 : 25

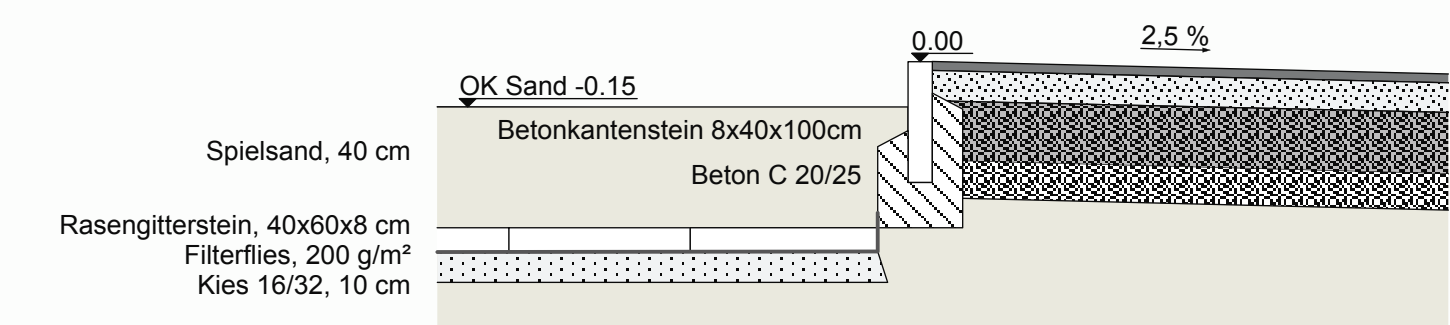

Schnitt C-C: Abgrenzung Asphaltweg - Sandfläche, 1 : 25

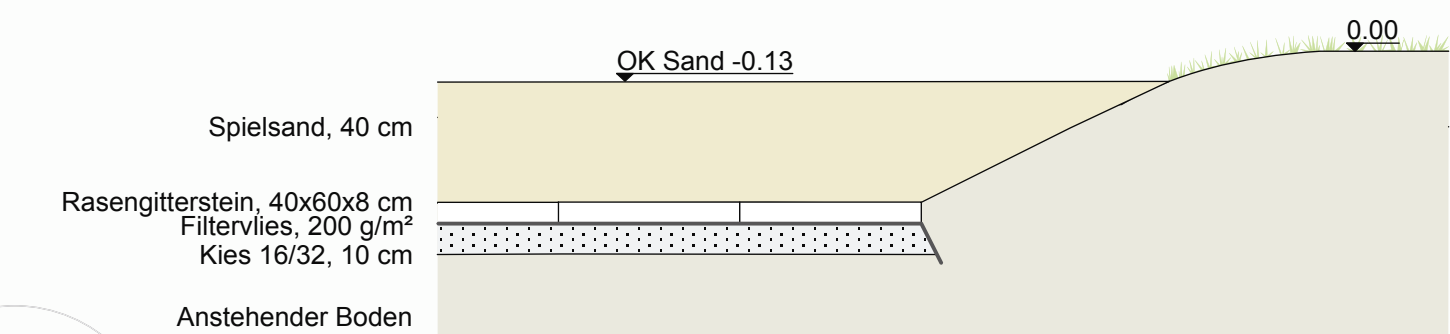

Schnitt D-D: Übergang Rasen - Sandfläche, 1 : 25

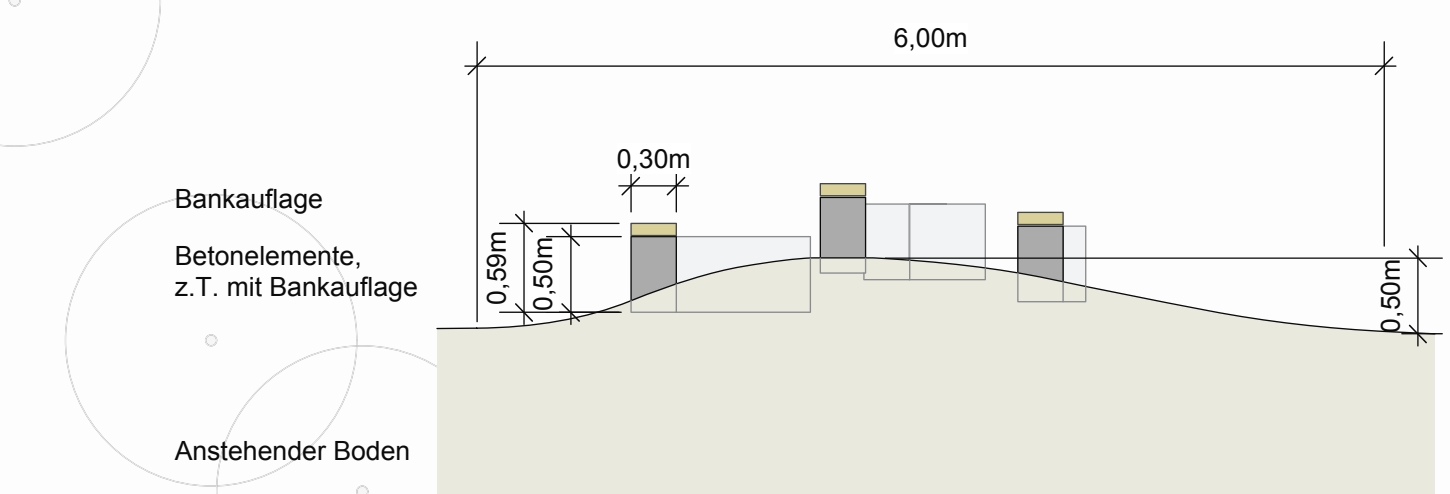

Schnitt E-E: Hügel mit Betonsitzelementen 0,30 x 0,50 x 2-3m, 1 : 50

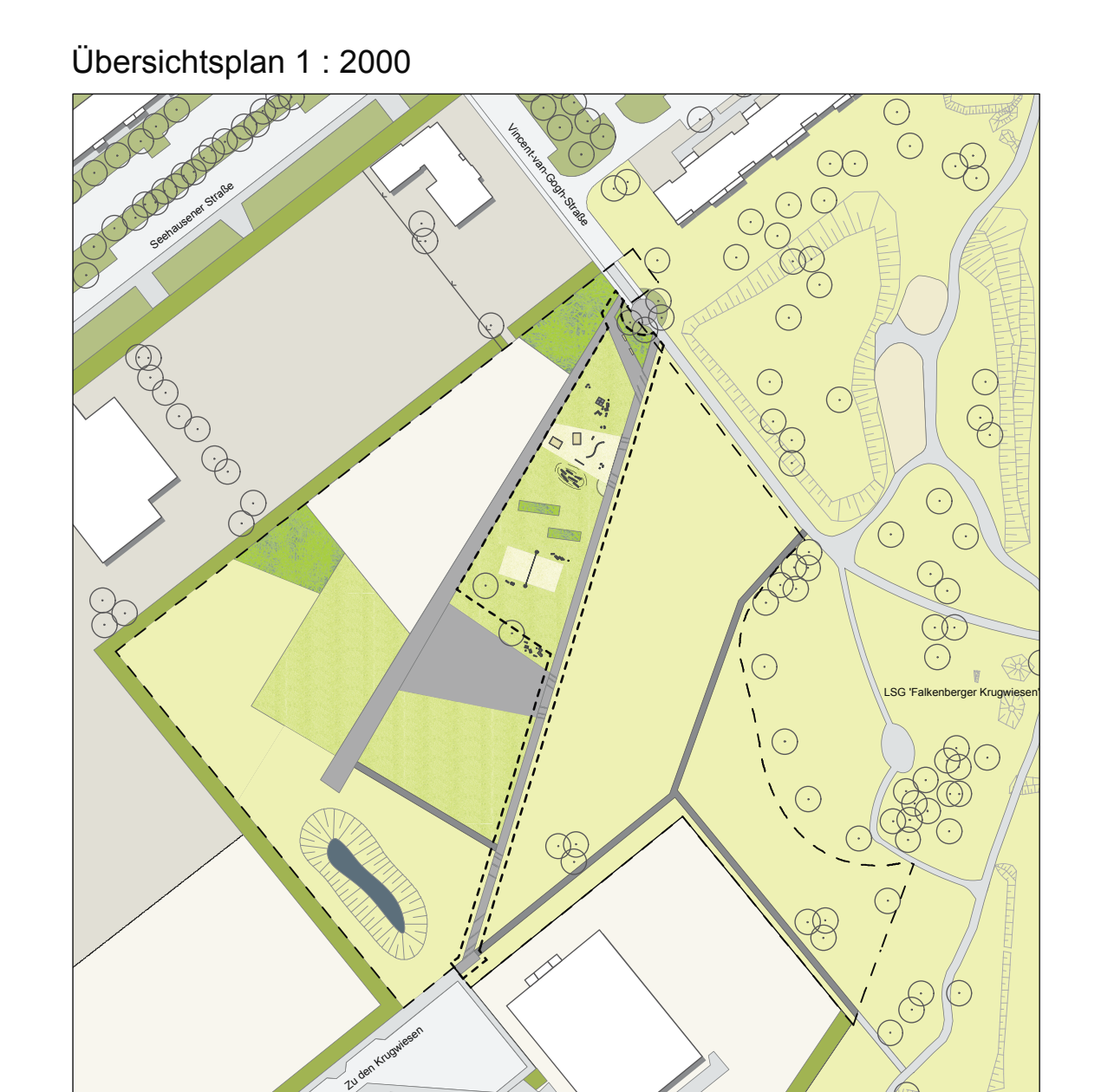
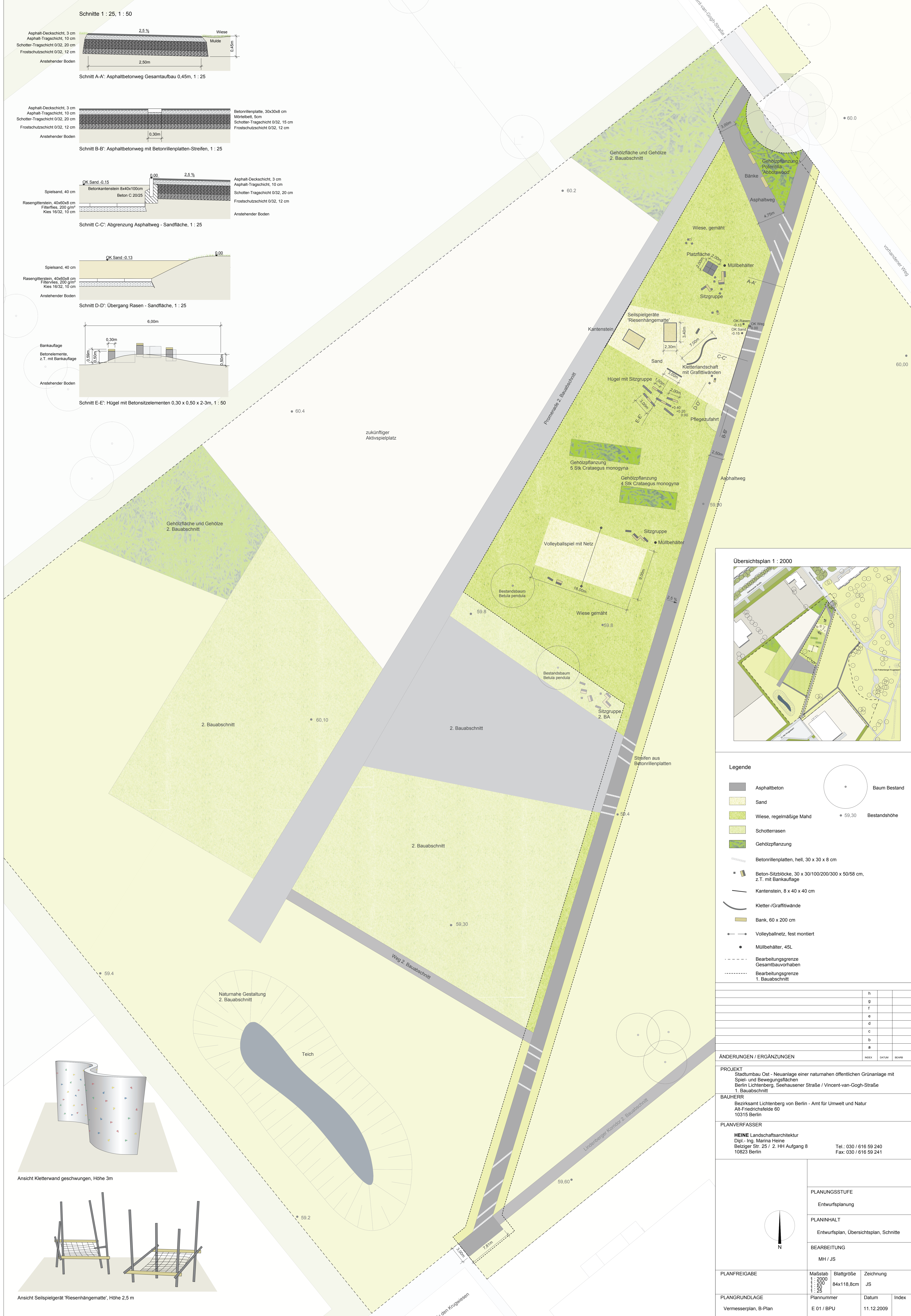

**Legende**

- Asphaltbeton
- Sand
- Wiese, regelmäßige Mahd
- Schotterrasen
- Gehölzpflanzung
- Betonrillenplatten, hell, 30 x 30 x 8 cm
- Beton-Sitzblöcke, 30 x 30/100/200/300 x 50/58 cm, z.T. mit Bankauflage
- Kantenstein, 8 x 40 x 40 cm
- Kletter-/Graffitiwände
- Bank, 60 x 200 cm
- Volleyballnetz, fest montiert
- Müllbehälter, 45L
- Baum Bestand
- Bestandshöhe

h		
g		
f		
e		
d		
c		
b		
a		
INDEX	DATUM	BEARB.

**ÄNDERUNGEN / ERGÄNZUNGEN**

**PROJEKT**  
Stadtbau Ost - Neuanlage einer naturnahen öffentlichen Grünanlage mit Spiel- und Bewegungsflächen  
Berlin Lichtenberg, Seehausener Straße / Vincent-van-Gogh-Straße  
1. Bauabschnitt

**BAUHERR**  
Bezirksamt Lichtenberg von Berlin - Amt für Umwelt und Natur  
Alt-Friedrichsfelde 60  
10315 Berlin

**PLANVERFASSER**  
HEINE Landschaftsarchitektur  
Dipl.-Ing. Marina Heine  
Belziger Str. 25 / 2. HH Aufgang 8  
10823 Berlin  
Tel.: 030 / 616 59 240  
Fax: 030 / 616 59 241

PLANUNGSSTUFE	
Entwurfsplanung	
PLANINHALT	
Entwurfsplan, Übersichtsplan, Schnitte	
BEARBEITUNG	
MH / JS	
PLANFREIGABE	Maßstab
	1 : 2000
	1 : 200
	1 : 25
PLANGRUNDLAGE	Blattgröße
Vermessungsplan, B-Plan	84x118,8cm
	JS
PLANNUMMER	Plannummer
E 01 / BPU	
DATUM	Datum
11.12.2009	
INDEX	Index

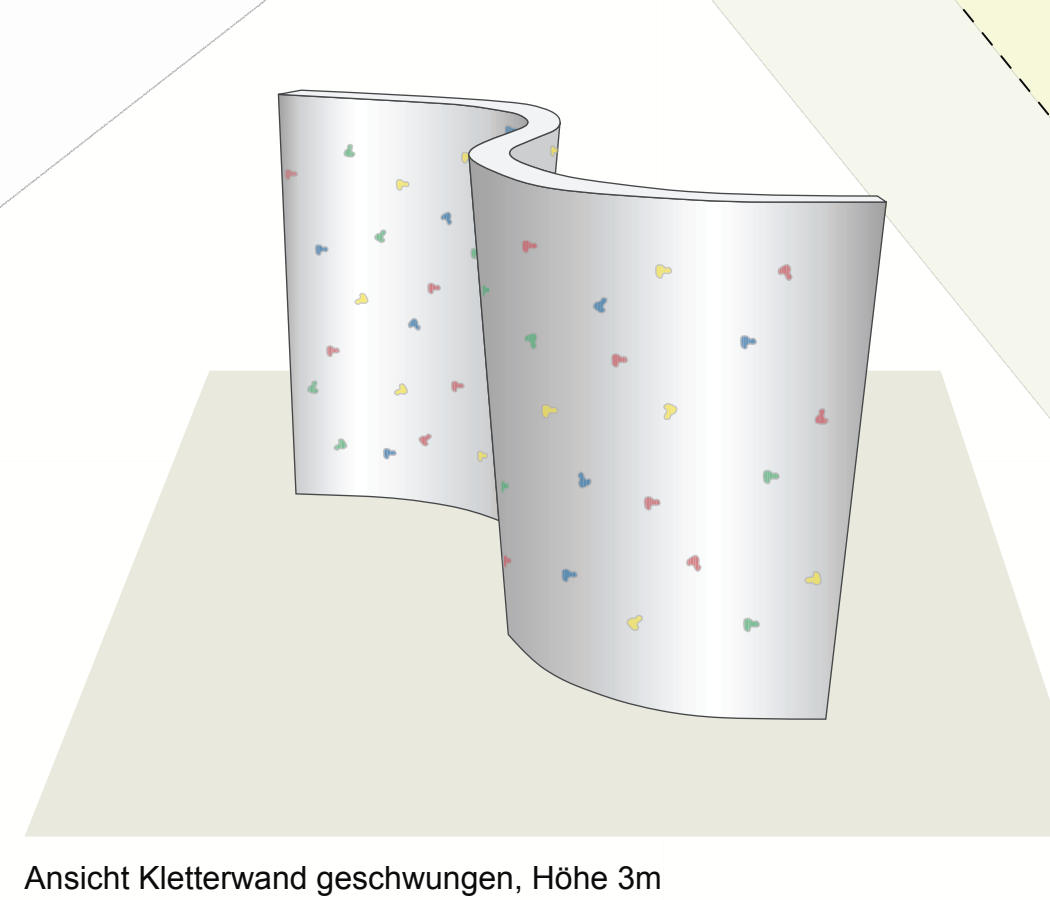

Ansicht Kletterwand geschwungen, Höhe 3m

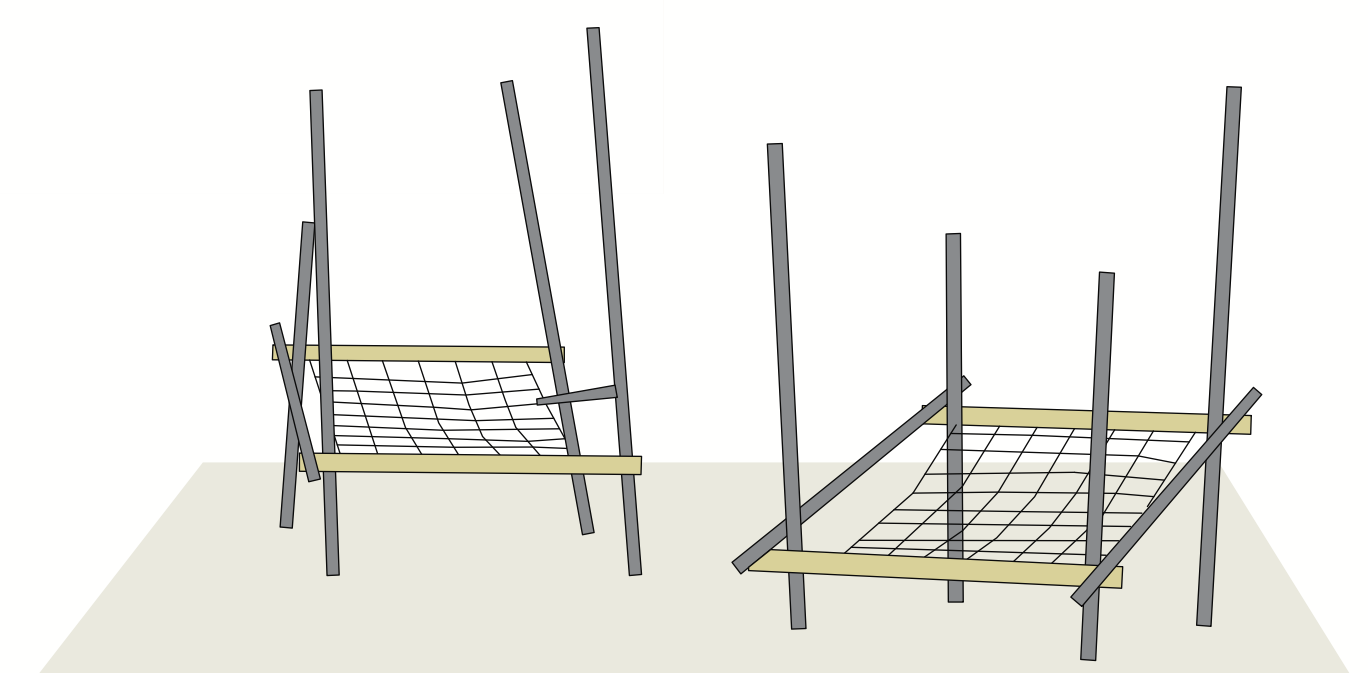

Ansicht Seilspielerät 'Riesenhängematte', Höhe 2,5 m